

# MANOMÈTRE

[www.asv-stuebbe.fr/produkte/mess-und-regeltechnik](http://www.asv-stuebbe.fr/produkte/mess-und-regeltechnik)



**Manomètre version standard  
(non amorti)**

## Caractéristiques manomètre version standard

non amorti :

- Raccord et système de mesure alliage de cuivre
- Corps en matière plastique
- Vitre d'inspection en matière plastique transparente
- Version selon EN837-1



**Manomètre version pour industrie chimique  
(non amorti, con de glycérine)**

## Caractéristiques manomètre version pour industrie chimique

non amorti / con de glycérine:

- Pour utilisation en milieux agressifs
  - Appareil de mesure de pression de sécurité avec une cloison incassable selon les exigences et les conditions d'essai conformément à EN 837-1
  - Plus haute résistance aux changements de charge et aux chocs
  - Entièrement en acier CrNi
  - Vitre d'inspection en verre de sécurité
- con de glycérine :
- Avec un liquide de barrage pour des applications avec des charges de pression dynamiques et des vibrations



**Manomètre à contact type 821.21  
(non amorti, con de glycérine)**

## Caractéristiques manomètre à contact type 821.21

non amorti / con de glycérine:

- Commande et réglage des process industriels
- Haute fiabilité et longue durée de vie
- Pour des applications avec des charges de pression dynamiques et des vibrations élevées
- Raccord et système de mesure alliage de cuivre
- Corps en acier CrNi
- Vitre d'inspection en polycarbonate
- Version selon EN837-1

**Manomètre version standard / version pour industrie chimique / manomètre à contact type 821.21****Plage de mesure**

- 0–2,5 bars (uniquement pour manomètre standard et pour industrie chimique)
- 0–4 bars
- 0–6 bars
- 0–10 bars

**Précision de mesure**

- Classe de précision  $\lt \varnothing 100$ ; 1,6
- Classe de précision  $\gt = \varnothing 100 = 1,0$
- Classe de précision version standard 2,5

**Liste de résistance d'ASV Stübbe**

- [www.asv-stuebbe.de/pdf\\_resistance/300055.pdf](http://www.asv-stuebbe.de/pdf_resistance/300055.pdf)

**Version de manomètre**

Version standard :

- Corps : ABS
- Système de mesure : alliage de cuivre

Version pour industrie chimique :

- Corps : acier CrNi (1.4571)
- Système de mesure : acier CrNi (1.4571)
- amorti par liquide / non amorti

Manomètre à contact :

- Corps : acier CrNi (1.4571)
- Système de mesure : alliage de cuivre
- amorti par liquide / non amorti

**Raccordement du manomètre**

Version standard :

- G1/4" voire G 1/2"
- Raccord à l'arrière G1/4"

Version pour industrie chimique :

- G1/4" voire G 1/2"
- Raccord à l'arrière G1/4"

Manomètre à contact :

- G 1/2"

**Manomètre à contact type 821.21****Utilisation**

- Surveillance d'installation et commutation de circuits électriques
- Affichage des états limites
- Transmetteur d'alarme par signaux inductifs (contacts particulièrement sécurisés), même dans des locaux à risque d'explosion
- Utilisation dans presque toutes les conditions d'exploitation

**Contact sans renforcement magnétique type 821**

- Ne nécessite aucun contrôle ou énergie auxiliaire
- Commutation directe jusqu'à 250 V, 1 A
- 4 contacts de commutation maximum par appareil de mesure

**Fonctions**

- Un aimant permanent vissable est monté sur l'indicateur de valeur de consigne, il donne au système de contact une capacité de "réaction brusque" et renforce la pression de contact.
- La fonction de commutation du commutateur est indiquée par les chiffres 1, 2 ou 3.
  - Type 8xx.1 : Contact de travail (si l'indicateur se déplace dans le sens horaire)
  - Type 8xx.2 : Contact de repos (si l'indicateur se déplace dans le sens horaire)
  - Type 8xx.3 : Inverseur; Un circuit électrique est ouvert et un circuit électrique est fermé simultanément lors d'un dépassement.

**Fonction de commutation**

- Fonction de commutation normale : si l'indicateur se déplace dans le sens horaire
- Fonction de commutation inversée : si l'indicateur se déplace dans le sens antihoraire

**Matériau**

Contacts :

- Argent-Nickel (80 % Argent / 20 % Nickel / placage or 10  $\mu\text{m}$ )

**Température ambiante**

- -20–70 °C

**Types de contact**

- Contact simple ou double
- Repos, travail ou inverseur

# Manomètre

## Manomètre à contact – Caractéristiques techniques

Valeurs limites pour la charge de contact en présence d'une charge ohmique

	Appareils vides	Appareils remplis
Tension nominale d'exploitation $U_{\text{eff max.}}$ (V)	250	250
Courant de démarrage / courant de coupure (A)	1,0	1,0
Courant continu (A)	0,6	0,6
Puissance maximale de commutation	30 W 50VA	20 W 20 VA
Nombre de contacts	4	4

Charge de contact conseillée pour les charges ohmique et inductive

Tension (V)		Appareils vides				Appareils remplis			
		220 / 230	110 / 110	48 / 48	24 / 24	220 / 230	110 / 110	48 / 48	24 / 24
Charge ohmique	Courant continu (mA)	100	200	300	400	65	130	190	250
	Courant alternatif (mA)	120	240	450	600	90	180	330	450
Charge inductive	$\cos \beta < 0,7$ (mA)	65	130	200	250	40	40	130	150

### Versions

La tension de commutation ne devrait pas être inférieure à 24 V pour pouvoir garantir à long terme une grande sécurité de commutation des contacts tenant compte des influences environnementales.

## Options des fonctions de commutation du manomètre à contact

Fonctions de commutation lors du dépassement de la valeur de consigne

Contact simple

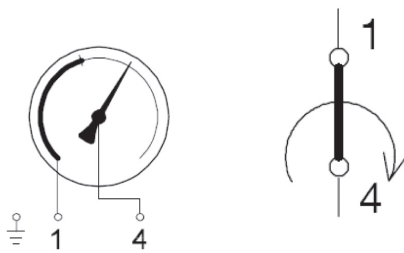

821.2 (.4)

Désignation	
1	Contact s'ouvre
4	Indicateur de valeur réelle

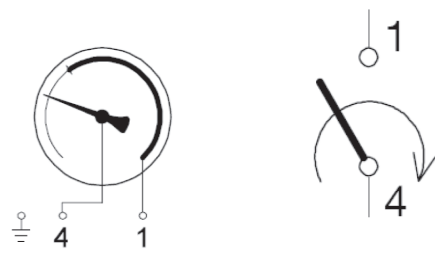

821.1 (.5)

Désignation	
1	Contact se ferme
4	Indicateur de valeur réelle

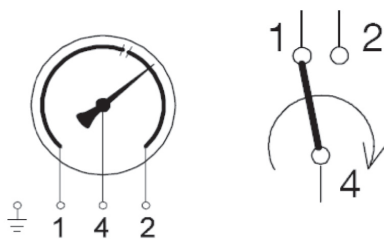

821.3 (.6)

Désignation	
1 / 2	Le contact commute (inverseur) c'est-à-dire qu'un contact s'ouvre et qu'un contact se ferme
4	Indicateur de valeur réelle

### Versions

pour une fonction de commutation inversée, utiliser les chiffres entre parenthèses selon la norme DIN 16 085. Il est possible de les combiner.

La fonction de commutation du commutateur est indiquée par les chiffres 1, 2 ou 3.

- Type 8xx.1 : Contact de travail (si l'indicateur se déplace dans le sens horaire)
- Type 8xx.2 : Contact de repos (si l'indicateur se déplace dans le sens horaire)
- Type 8xx.3 : Inverseur; Un circuit électrique est ouvert et un circuit électrique est fermé simultanément lors d'un dépassement.

# Manomètre

contact double

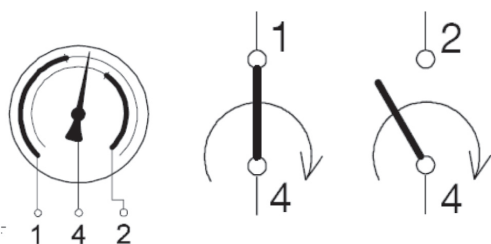

Version standard

821.21 (.45)

Désignation	
1	Contact s'ouvre
2	Contact se ferme
4	Indicateur de valeur réelle

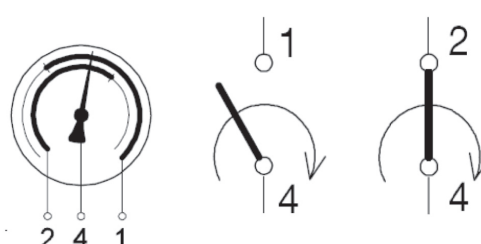

821.12 (.54)

Désignation	
1	Contact se ferme
2	Contact s'ouvre
4	Indicateur de valeur réelle

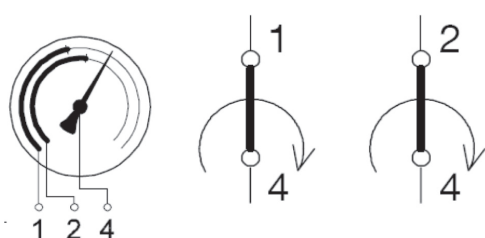

821.22 (.44)

Désignation	
1 et 2	Contacts s'ouvrent
4	Indicateur de valeur réelle

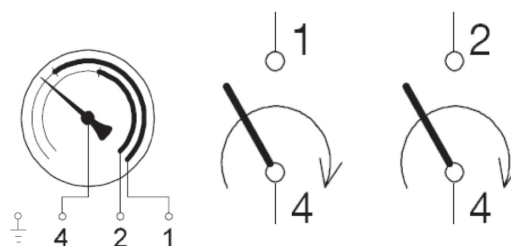

821.11 (.55)

Désignation	
1 et 2	Contacts se ferment
4	Indicateur de valeur réelle

## Versions

pour une fonction de commutation inversée, utiliser les chiffres entre parenthèses selon la norme DIN 16 085. Il est possible de les combiner.

La fonction de commutation du commutateur est indiquée par les chiffres 1, 2 ou 3.

- Type 8xx.1 : Contact de travail (si l'indicateur se déplace dans le sens horaire)
- Type 8xx.2 : Contact de repos (si l'indicateur se déplace dans le sens horaire)
- Type 8xx.3 : Inverseur; Un circuit électrique est ouvert et un circuit électrique est fermé simultanément lors d'un dépassement.

## Manomètre à contact – Raccordement électrique

	Manomètre à contact
Matériel prise de raccordement de câble	PA 6, noir
Résistance à chaud selon VDE 0110	-40–80 °C
Groupe d'isolation	C / 250 V
Passe-câble à vis	M 20 x 1,5 (sortant vers le bas)
Décharge de traction	6 bornes à vis + PE pour section de conducteur 2,5 mm <sup>2</sup> , monté sur la droite sur le corps
Type de protection	IP65

## Manomètre à contact – Schéma de raccordement

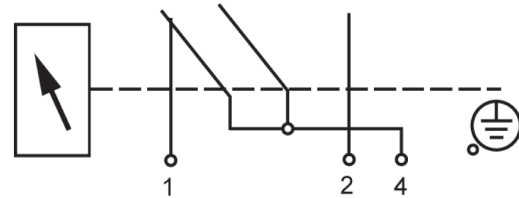

# Manomètre

## Manomètre version standard / version pour industrie chimique

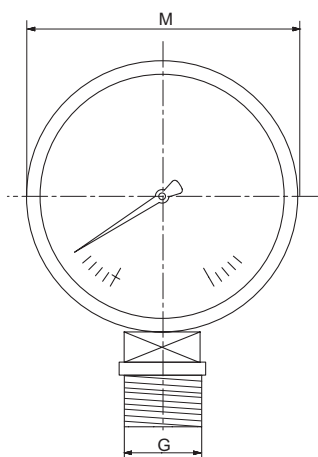

M (mm)		63	80	100	101	160
G (pouce)		1/4	1/2	1/2	1/2	1/2
G*	Version standard	1/4	1/2	1/2	-	1/2
	Version pour industrie chimique non amortie	1/4	-	1/2	-	1/2
	Version pour industrie chimique con de glycérine	1/4	-	1/2	-	-
	Raccord à l'arrière	Version standard	1/4	-	-	-
Version pour industrie chimique con de glycérine		1/4	-	-	-	-
	Manomètre à contact	-	-	-	1/2	-
X	pour contact simple ou double	-	-	-	88	-
	pour contact double (inverseur)	-	-	-	113	-

toutes les dimensions en mm / \* dimensions en pouces

## Manomètre à contact

